

Risba je last Energy Save AB. Vsaka zloraba te risbe, razmnoževanje, prodaja tretji osebi ali uporaba v drugačne namene kot je bilo dogovorjeno, je prepovedana!

Diese Zeichnung ist Eigentum von Energy Save AB. Jegliche nicht beauftragte Verwendung, Kopieren oder Benützung der Zeichnung durch andere Personen, jegliche Änderung der Zeichnung oder Benutzung der Zeichnung für andere als beauftragte Projekte ist streng verboten!

This drawing is the property of Energy Save AB, and must not, without our consent be copied, handed to other persons or otherwise misused!

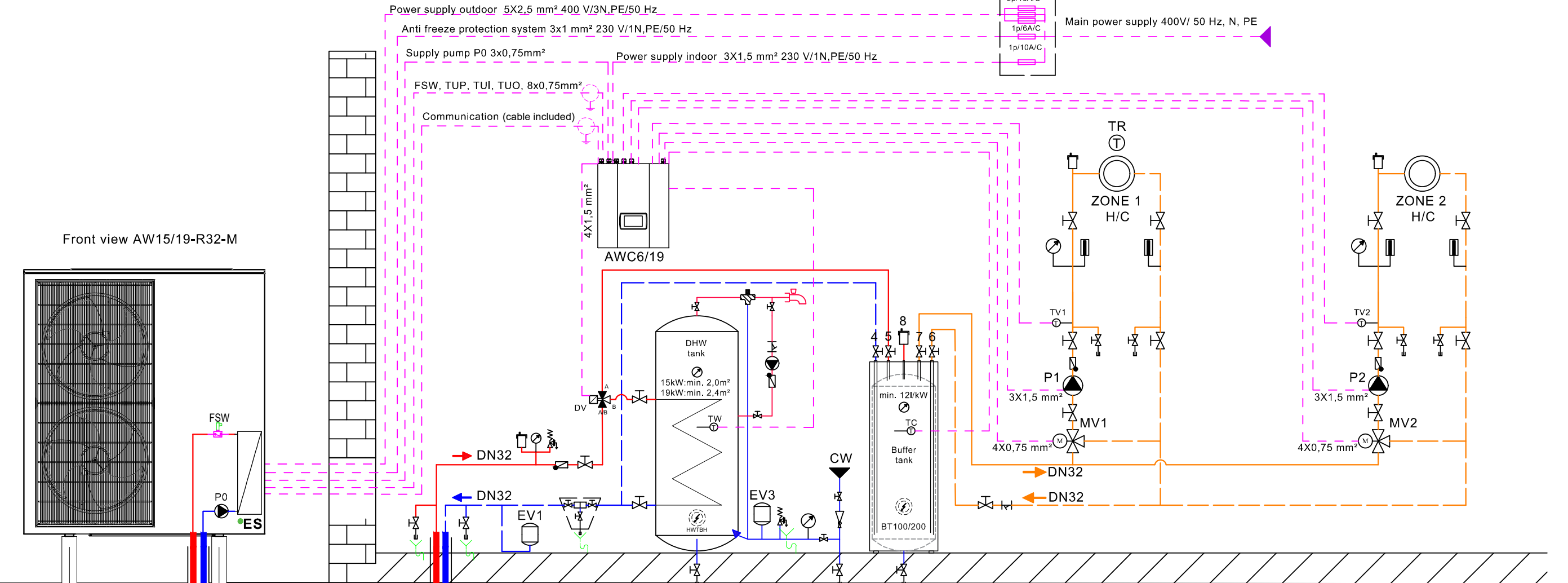
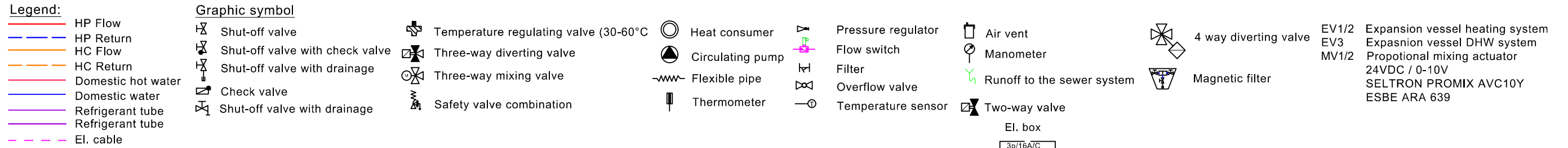

Front view AW15/19-R32-M

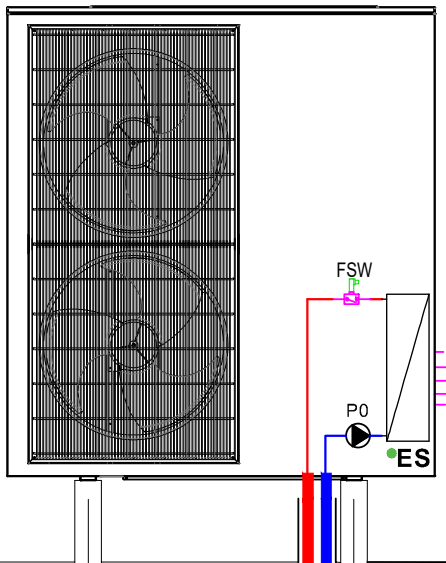

Side view AW15/19-R32-M

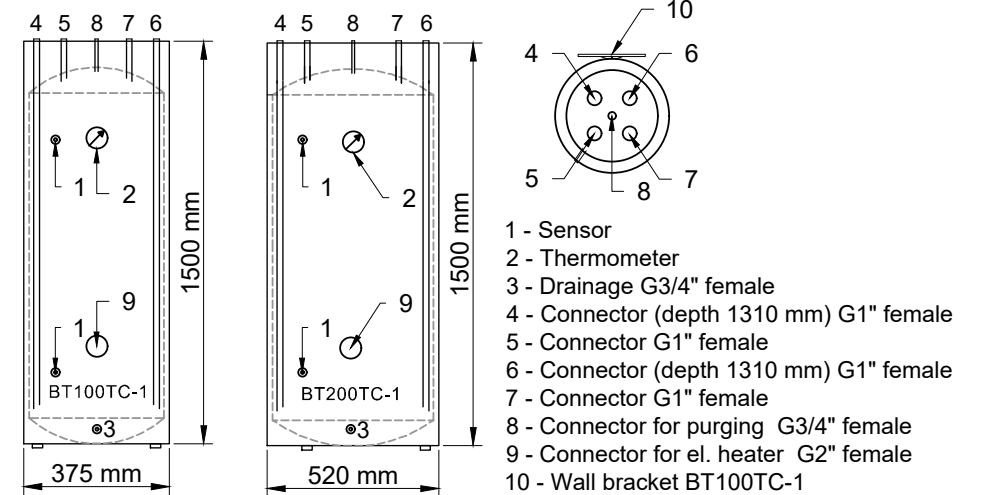
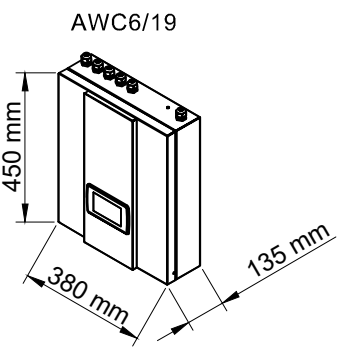
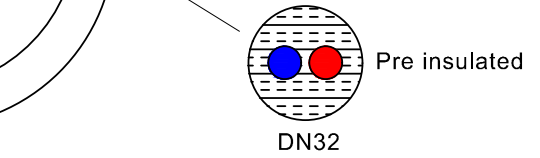
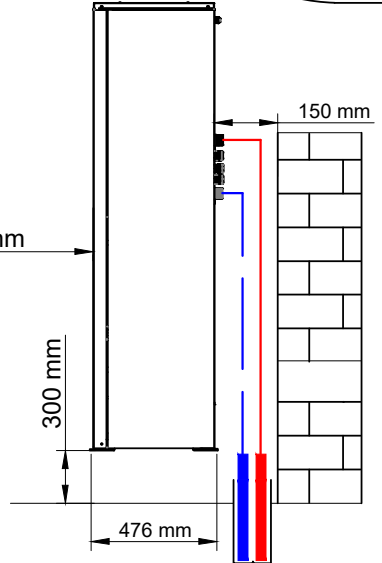

Classification of the Drawing/Klassifizierung/Klasifikacija risbe:		Date, Datum : 21.2.2020
	Title/Title: AWC15/19-R32-M, DHW tank, buffer BT100TC-1/200TC-1, 2 x mixing heating / cooling circuit	Drawing ID/Zeichnungs ID/ Oznaka risbe: Ver1
	Naziv:	Revision/Prüfung/Revizija: MK